

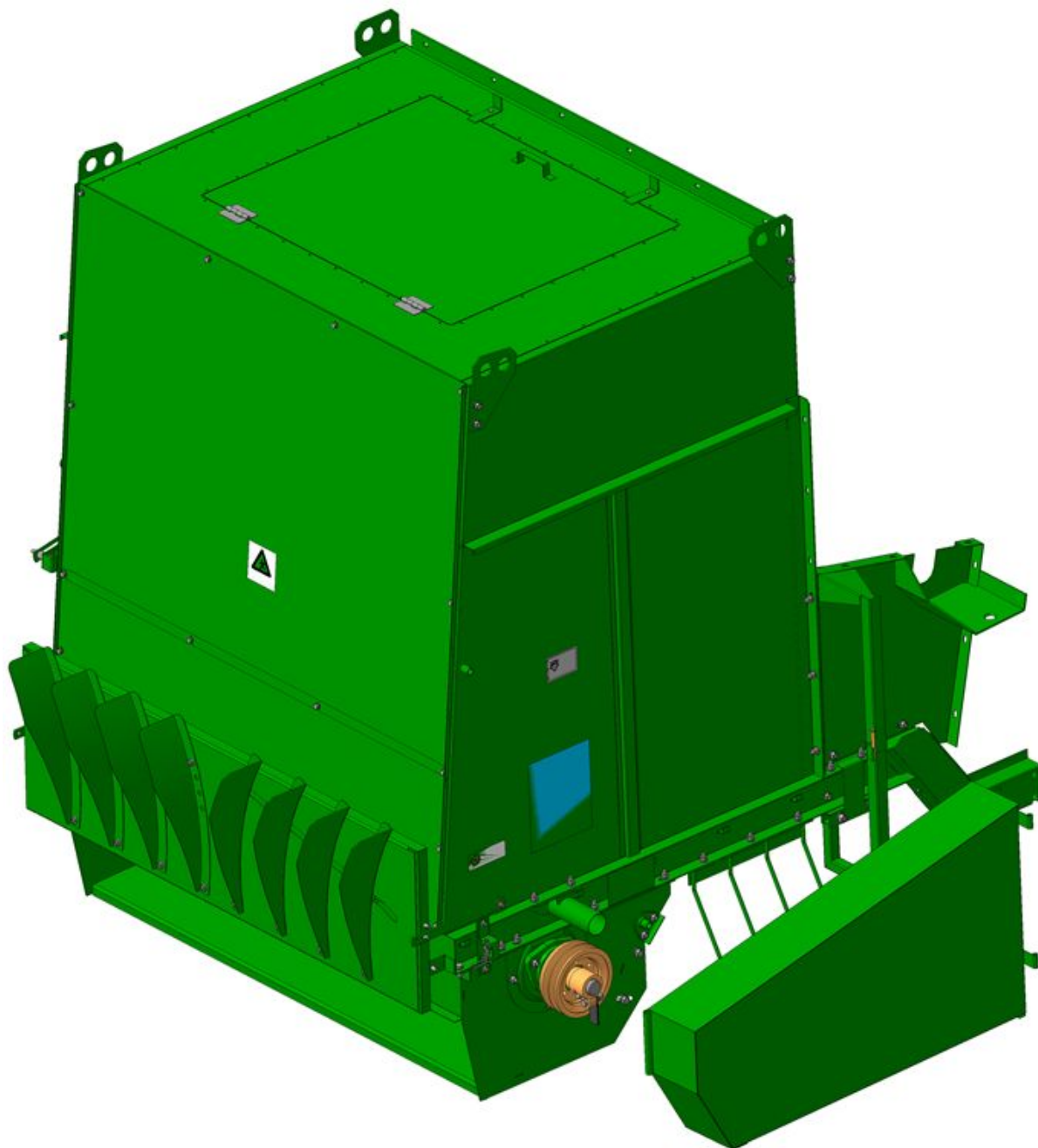

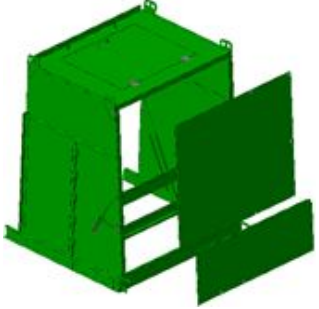



ПОДРІБНЮВАЧА-РОЗКИДАЧА ПКН-1500Б-01



Мал. 1 Загальний вид

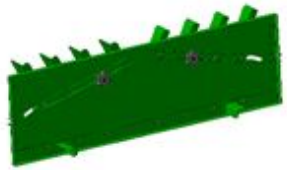



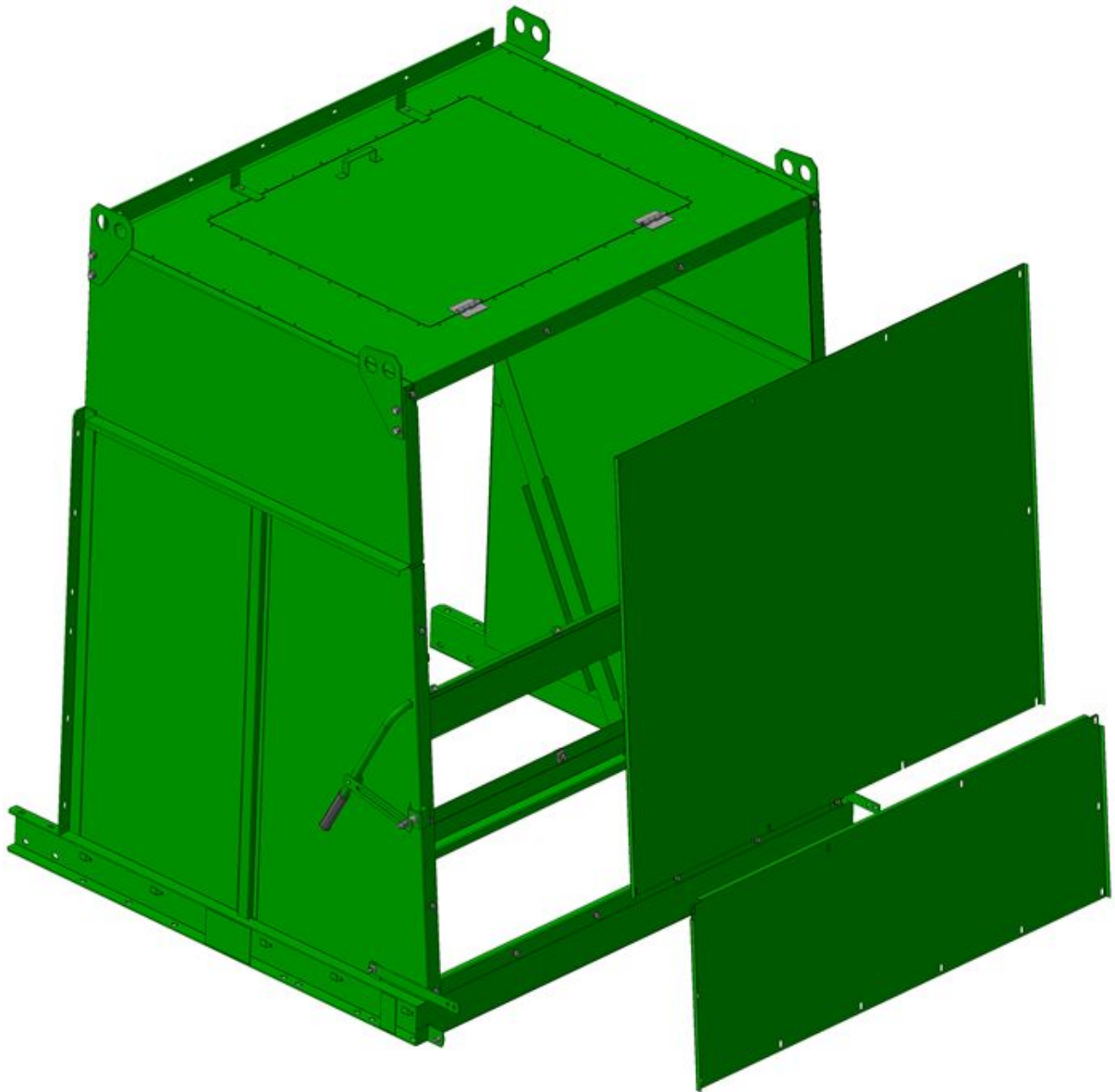

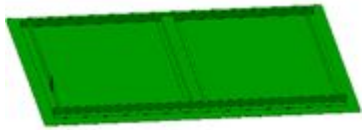

Мал. 1 Загальний вид					
Поз.	Позначення РСМ	Позначення ТОВ«ОМГ»	Найменування (Наименование)	Кіль-ть	Малюнок

1	2	3	4	5	6
1	СМ-10Б.14.61.000	ПКРБ 271.09.01. 00.00.00.00	Капот	1	
2	СМ-141.14.00.390	ПКРБ 271.09.21. 00.00.00.00.00	Звужувач (Сузителъ)	2	
3	СМ-10Б.14.60.130	ПКРБ 271.09.14. 00.00.00.00	Замок Кронштейн	1	
4	СМ-10Б.14.62.000	ПКРБ 271.09.02. 00.00.00.00	Блок подрібнювача (Блок измельчителя)	1	
5	СМ-091.14.00.330 А	ПКРБ 271.09.02. 03.00.00.00	Розкидач Разбрасыватель)	1	
6		ПКРБ 271.09.01. 00.00.00.33	Планка	2	
7	СМ-10Б.14.60.33	ПКРБ 271.09.08. 00.00.00.00	Щиток (Щиток)	1	



Мал. 2 Капот ПКРБ 271.09.01.00.00.00.00

Мал. 2 Капот ПКРБ 271.09.01.00.00.00.00					
Поз.	Позначення РСМ	Позначення ТОВ«ОМГ»	Найменування (Наименование)	Кіль-ть	Малюнок
1	2	3	4	5	6

1		ПКРБ 1.09.01. 10.00.00.00	Кришка (Крышка)	1	
2		П КРБ 271.09.01. 06.00.00.00	Петля шарнірна (Петля шарнирная)	2	
3	PCM- 01.14.01.429	П КРБ 271.09.14. 00.00.00.00	Зацеп	4	
4		ПКРБ 271.09.01. 00.00.00.33	Планка	2	
5	PCM- 0Б.14.60.350	ПКРБ 271.09.02. 03.00.00.00	Кронштейн рукоятки	2	
6	PCM- 0Б.14.60.806	ПКРБ 271.09.01. 00.00.00.28	Ричаг (Рычаг)	1	
7		ПКРБ 271.09.01. 07.00.00.00	Щит верхній (Щит верхний)	1	
8		ПКРБ 271.09.01. 00.00.00.32	Панель	1	
9		ПКРБ 271.09.01. 00.00.00.14	Профіль (Профиль)	1	

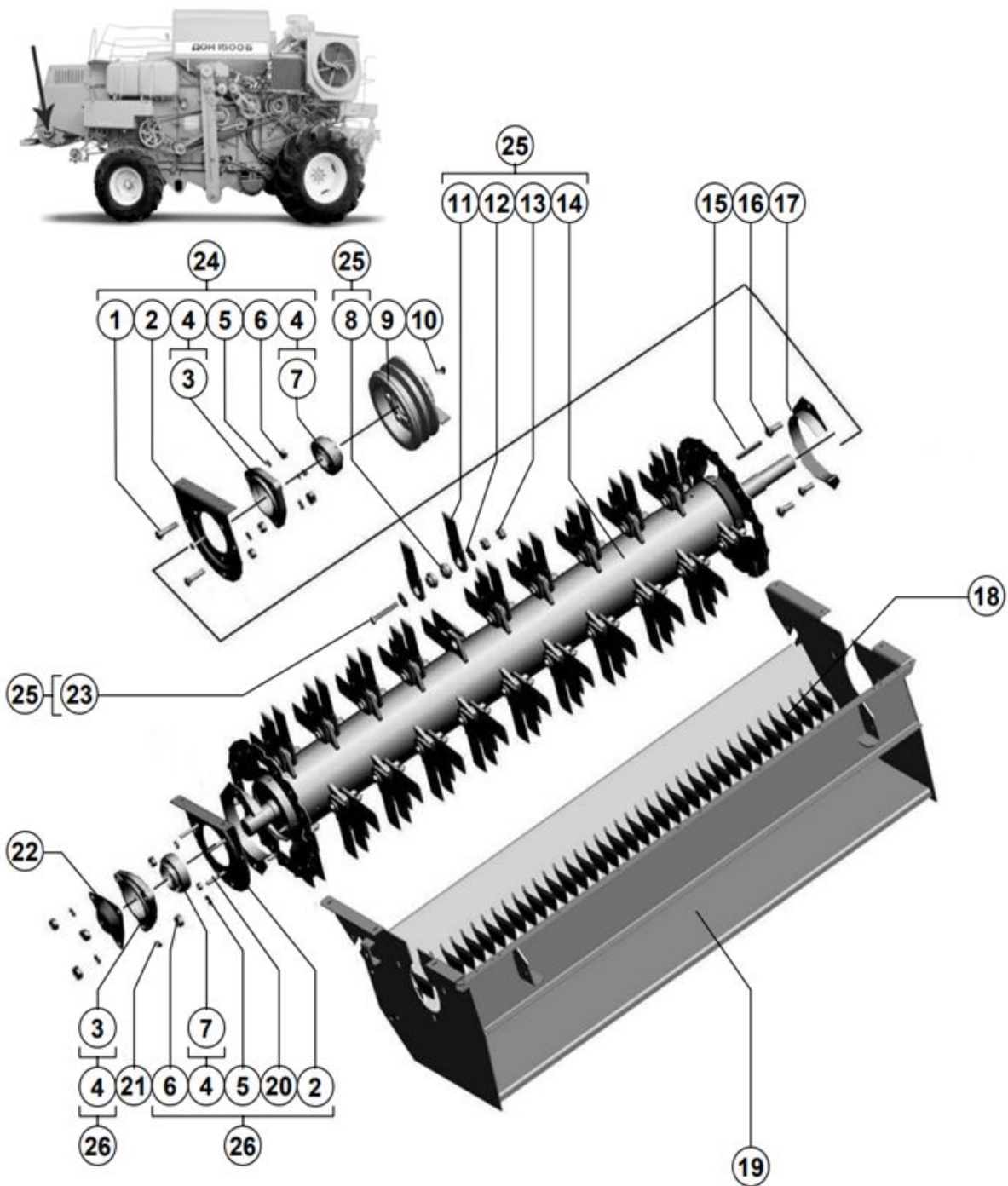





Мал.3 Блок подрібнювача ПКРБ 271.09.02.00.00.00

Мал. 3 Блок подрібнювача ПКРБ 271.09.02.00.00.00

Поз.	Позначення РСМ	Позначення ТОВ«ОМГ»	Найменування (Наименование)	Кіль-ть	Малюнок
------	----------------	---------------------	-----------------------------	---------	---------

1	2	3	4	5	6
1	ТУ 23.4617472. 06-91	ГОСТ 7802-81	Болт М10х50	6	
2	РСМ-091. 14.02.422	ПКРБ 271. 09.02. 00.00.00.02	Фланець (Фланец)	2	
3	Н.027. 108А-02	ПКРБ 271. 09.02. 00.00.00.05	корпус підшипника (Корпус подшипника)	2	
4	Н.027.01. 080-02	ПКРБ 271. 09.02. 00.00.00.05 + Підшипник	Опора		
5		ГОСТ 6402-70	Шайба 10 65Г	17	
6		ГОСТ 5915-70	Гайка М10-6Н.6.019	17	
7		ГОСТ 24850-81	Підшипник 680210А2НК7С17	2	

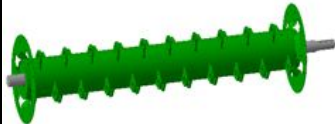

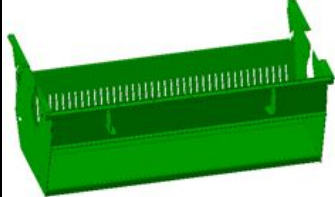
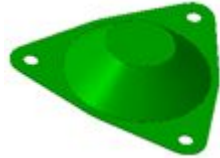
8	PCM-091. 14.02.601	ПКРБ 271. 09.02. 01.00.00.01	Втулка	80	
9	PCM-10Б. 14.62.180	ПКРБ 271. 09.02. 07.00.00.00	Шків в зборі (Шкив в сборе)	1	
9-1		ГОСТ 7798-70	Болт М12х55	1	
9-2		ГОСТ 5915-70	Гайка М12	2	
9-3		ГОСТ 7798-70	Болт М10х30	6	
9-4		ГОСТ 11371-78	Шайба 10	6	
9-5		ГОСТ 6402-70	Шайба 10Н 65Г	6	
9-6		ПКРБ 271.09.02. 07.00.00.02	Флажок	1	
9-7		ПКРБ 271.09.02. 07.01.00.00	Ступиця (Ступиця)	1	
9-8		ПКРБ 271.09.02. 07.00.00.01	Шків (Шкив)	1	
10		ГОСТ 19853-74	Маслянка 1. 2. Кд6 (Масленка)	1	

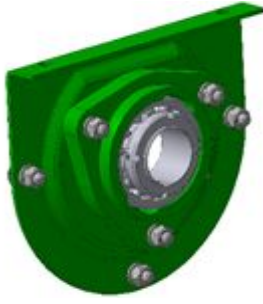
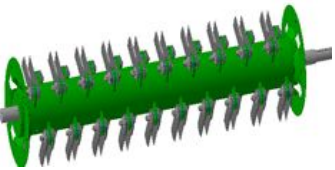
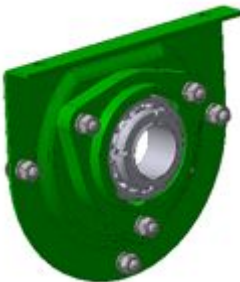

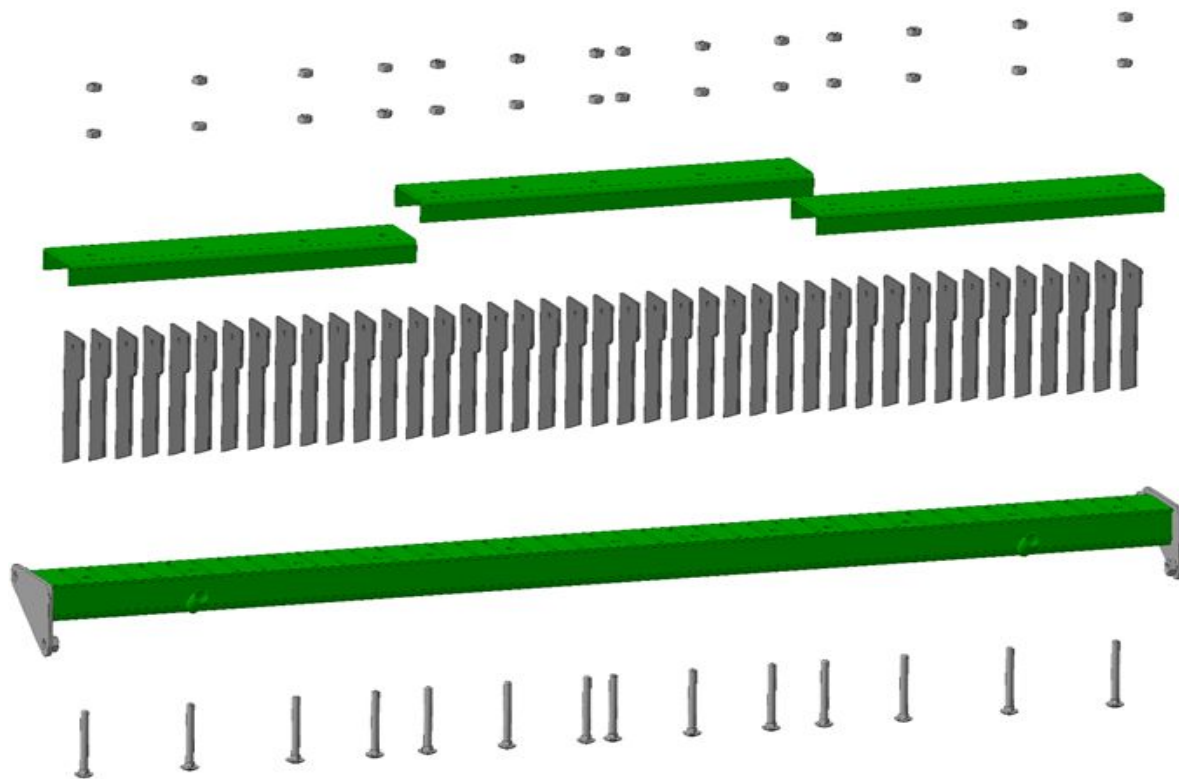

11	PCM-091. 14.02.120	ПКРБ 271.09.02. 01.00.00.03	Ніж (Нож)	80	
12	PCM-091. 14.02.403	ПКРБ 271.09.02. 01.00.00.02	Шайба	80	
13		ГОСТ 5915-70	Гайка М12-6Н.6.019	80	
14	CM-10Б.14.62.0 60	ПКРБ 271.09.02. 01.01.00.00	Вал барабана	1	
15		ГОСТ 23360-78	Шпонка 12x8x90	1	
16		ГОСТ 7802-81	Болт М10х30	6	
17	PCM-091. 14.02.040	ПКРБ 271.09.02. 04.00.00.00	Відсікач (Отсекатель)	2	
18	PCM-141. 14.02.030	ПКРБ 271.09.02. 05.00.00.00	Протиріз (Противорез)	1	
19	PCM-10Б. 14.62.010А	ПКРБ 271.09.02. 02.00.00.00	Корпус	1	
20		ГОСТ 7802-81	Болт М10х50	3	
21		ГОСТ 19853-74	Маслянка 1.2.Кд6 (Масленка)	1	
22	PCM-091. 14.02.424	ПКРБ 271.09.02. 00.00.00.01	Колпак	1	

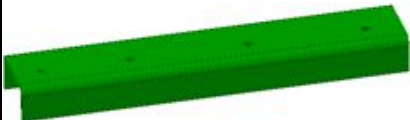
23		ГОСТ 7798-70	Болт М12- 6gx75.88.35.019	40	
24	PCM-091. 14.02.050	ПКРБ 271.09.02. 00.00.00.02 + ПКРБ 271.09. 02.00. 00.00.05 + Підшипник	Опора підшипника барабана подрібнювача	1	
25	PCM-10Б. 14.62.020	ПКРБ 271.09.02. 01.00.00.00	Барабан подрібнювача (Барабан измельчителя)	1	
26	PCM-091. 14.02.050-01	ПКРБ 271.09. 02.00. 00.00.02 + ПКРБ 271.09.02. 00.00.00.05+ Підшипник	Опора підшипника барабана подрібнювача	1	



Мал.4 Протиріз ПКРБ 271.09.02.05.00.00.00



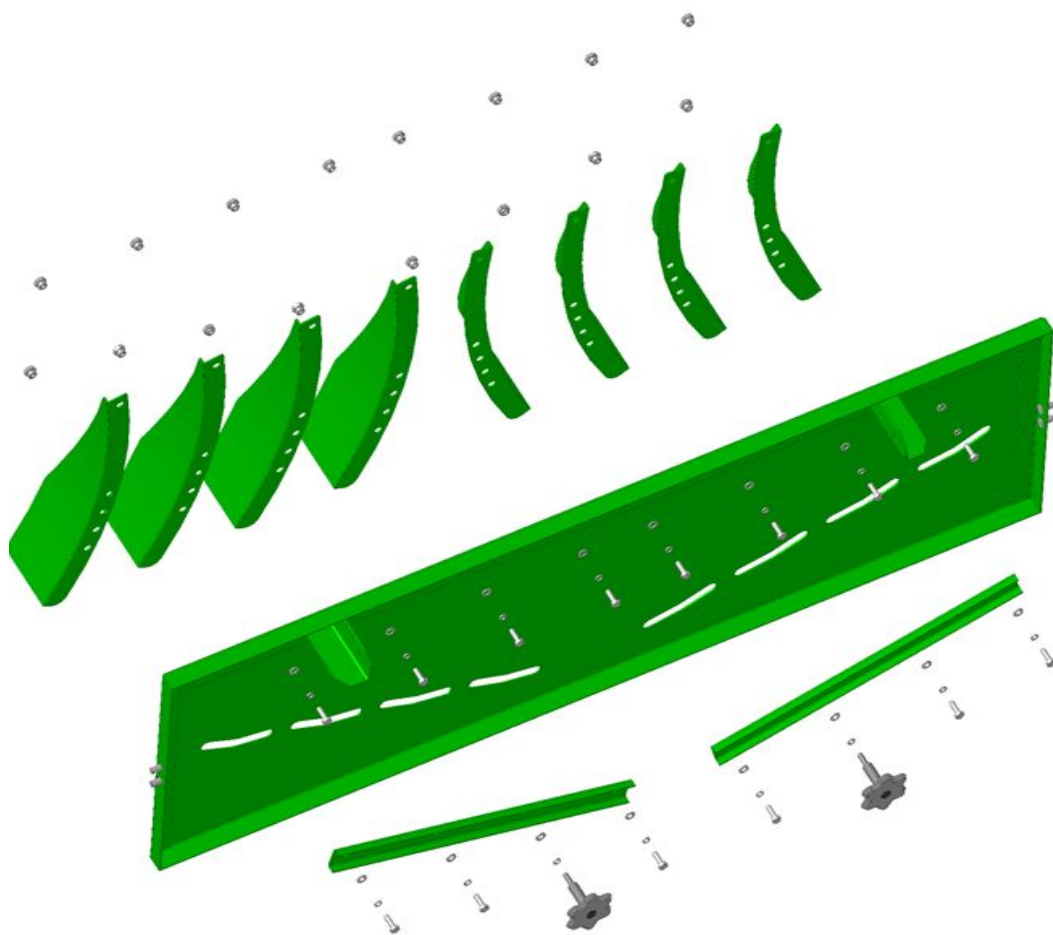

Мал. 4 Протиріз ПКРБ 271.09.02.05.00.00.00					
Поз.	Позначення РСМ	Позначення ТОВ«ОМГ»	Найменування (Наименование)	Кіль-ть	Малюнок
1		ГОСТ 5915-70	Гайка М10-6Н.6.019	26	
2	РСМ-141.14.02.403	ПКРБ 271.09.02.05.00.00.02	Прижим	1	
3	РСМ-141.14.02.404А	ПКРБ 271.09.02.05.00.00.04	Прижим	1	

4	PCM -141.14. 02.403-01	ПКРБ 271.09.02. 05.00.00.03	Прижим	1	
5	PCM- 091.14.02.070	ПКРБ 271.09.02. 05.00.00.01	Ніж протиріжучий (Нож ротиворежущий)	41	
6	PCM- 141.14.02.040	ПКРБ 1.09.02.05.01.00. 02 ПКРБ 1.09.02.05.01.00. 01 ПКРБ 1.09.02.05.01.00. 03 ПКРБ 1.09.02.05.01.01. 01	Брус в зборі (Кронштейн Планка Втулка Кронштейн)	1	
7		ГОСТ 7802-81	Болт 10-8gx80.56.026	13	
8	PCM- 141.14.02.030	ПКРБ 271.09.02. 05.00.00.00	Протиріз в зборі (Противорез в сборе)	1	



Мал.5 Розкидач ПКРБ 271.09.02.03.00.00.00

Мал.5 Розкидач ПКРБ 271.09.02.03.00.00.00					
Поз.	Позначення РСМ	Позначення ТОВ«ОМГ»	Найменування (Наименование)	Кіль-ть	Малюнок
1	2	3	4	5	6
1	РСМ-091.14.00.469-01	ПКРБ 271.09.02.03.03.01.00	Направляюча (Направляющая)	4	

2	РСМ-091. 14.00.469	ПКРБ 271.09.02. 03.03.01.00-01	Направляюча (Направляющая)	4	
3		ПКРБ 271.09.02. 03.03.00.01	Втулка-гайка	16	
4		ГОСТ 11371-78	Шайба С.8.01.10.019	16	
5		ГОСТ 6402-70	Шайба 8 65Г.019	16	
6		ГОСТ 7798-70	Болт М8- 6gx25.88.35.019	14	
7		ПКРБ 271.09.02. 03.01.00.05	Вісь (Ось)	4	
8		ПКРБ 271.09.02. 03.02.00.00	Гвинт-ручка (Винт-ручка)	2	
9		ПКРБ 271.09.02. 03.00.00.01	Планка	2	
10		ПКРБ 271.09.02.03. 01.00.00СБ	Основа (Основание)	1	